

プリウス PHV(H24. 1~H29. 2)

- ◆取付適合情報
- ◆車両側車速・パーキング・リバース信号接続情報
- ◆ステアリングリモコン信号接続情報

◆取付適合情報

年式	型式	タイプ	取付位置	フローティング					車両コネクタ	
				AVN-HS01F DAV-DS01F						
				取付可否	取付キット	変換コード	スライドベース位置			ディスプレイ位置
H24. 1 ~ H29. 2	ZVW35	ラジオレス	上段	◎3, 4	トヨタ純正部品 注5	2202 注6	前後	左右	上下	TO-01
			下段				奥	中央	上端	
注1, 2		HDDナビゲーションシステム 装備タイプ	上段	未調査	未調査	未調査	未調査	未調査	未調査	未調査
			下段							

注記

- メーカーオプションのナビ、オーディオ装備車は未調査です。
- シフトカバーに接続されているコネクタ(8P:黒色、10P:白色)を外した状態で車両バッテリーを接続し、パワースイッチ『ON』状態で動作チェック等の作業を行いますとマルチインフォメーションディスプレイに警告メッセージ(ハイブリッドシステムチェック)とマスターウォーニングライトが表示され、警告ブザーが鳴ります。動作チェック等の作業を行なう場合は必ずシフトカバーに接続されているコネクタ(8P:黒色、10P:白色)を接続してから作業を行なってください。警告メッセージが表示された場合はディーラー等にご相談ください。なお、警告メッセージが表示されても車両には問題はありません。
- ステアリングオーディオスイッチ装備車の場合、ステアリングオーディオスイッチの使用が可能です。
- ステアリングオーディオスイッチの接続は「◆ステアリングリモコン信号の接続」をご参照ください。
- クラスター開口が100×200mmと大きいので、ディーラー等で下記に記載した純正部品を購入して取付けてください。  
- エスカッション(純正品番:R側:86221-52060、L側:86221-52050)が必要です。
- エーモン工業株式会社製 オーディオハーネス 製品コード 2202が使用可能です。
- 記載しているスライドベースおよびディスプレイ位置は目安のため、ハザードスイッチ等の操作および運転操作に支障が無く、車両側と干渉しない範囲で必要に応じ調整してください。なお、ディスプレイの上下位置によってはディスプレイを倒した際に、ディスプレイの下側が車両側と干渉しますので、傷付きまたは破損の無きよう、お取り扱いにご注意ください。また、ディスプレイの左右角度調整度合いによってはディスプレイが車両側と干渉しますので、傷付きまたは破損の無きよう、お取り扱いにご注意ください。
- 車両への取付状態によっては、ディスプレイの可動範囲に制約が発生する場合があります。
- 車両への取付状態によっては、ディスプレイがエアコン吹き出し口およびエアコン操作スイッチ等に被る場合があります。

『注記2』

シフトカバーに接続されているコネクタ(8P:黒色、10P:白色)を外した状態で車両バッテリーを接続し、パワースイッチ『ON』状態で動作チェック等の作業を行いますとマルチインフォメーションディスプレイに警告メッセージ(ハイブリッドシステムチェック)とマスターウォーニングライトが表示され、警告ブザーが鳴ります。動作チェック等の作業を行なう場合は必ずシフトカバー ①に接続されているコネクタ(8P:黒色、10P:白色)を接続してから作業を行なってください。

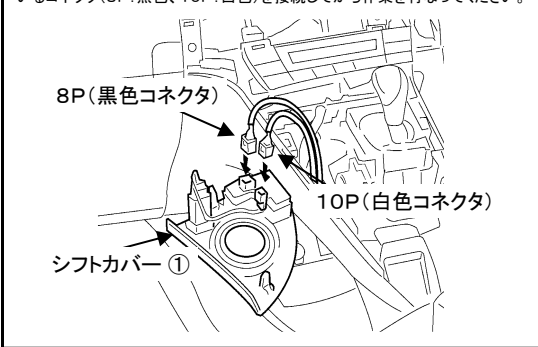

◆車両側車速・パーキング・リバース信号の接続

位置:純正デッキ取付位置奥

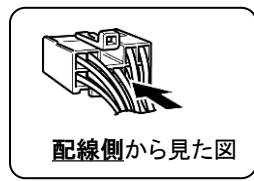
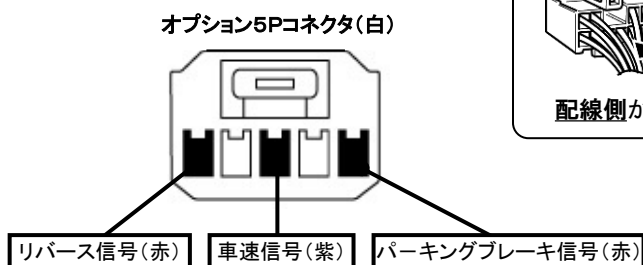
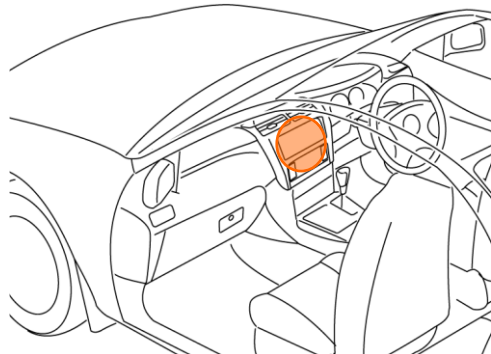

・車両の(緑色)は変更される場合がありますので参考情報としてください。

プリウス PHV(H24. 1~H29. 2)

◆ステアリングリモコン信号の接続

- 型 式 : ZVW35
- タ イ プ : ラジオレス  
ステアリングリモコン取り出し位置より信号を取り出して接続してください。

位置: 純正デッキ取付位置奥

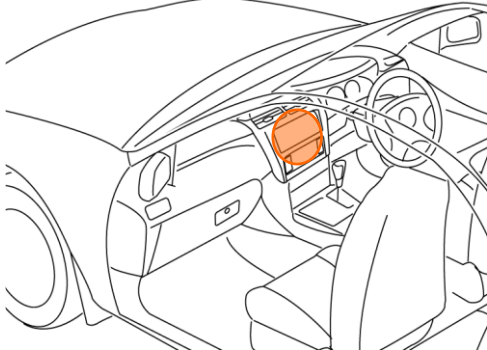

■ステアリングリモコン信号取り出し位置

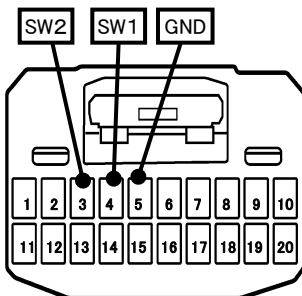

20Pコネクタ(白)

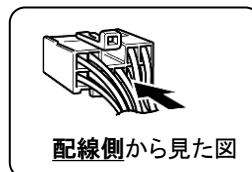

■接続情報

車両信号情報				ナビ側	
信号	端子番号	線色		接続コード線色	
SW1	4	赤	← 接続 →	白/青	
SW2	3	緑	← 接続 →	茶	
GND	5	桃	← 接続 →	黒	

・車両の線色は変更される場合がありますので参考情報としてください。