

アクア(H23. 12~H27. 11)

- ◆取付適合情報
- ◆車両側車速・パーキング・リバース信号接続情報
- ◆ステアリングリモコン信号接続情報

◆取付適合情報

年式	型式	タイプ	取付位置	フローティング					車両コネクタ		
				AVN-HS01F DAV-DS01F							
				取付可否	取付キット	変換コード	スライドベース位置			ディスプレイ位置	
		前後	左右	上下							
H26. 12 ┆ H27. 11	NHP10	ラジオレス	上段	◎4	トヨタ純正部品 注3	2202 + 2068 注9, 10	奥	真ん中	上端	TO-01	
			下段								
		ナビレディ パッケージ 装備タイプ	上段	◎5, 6, 8	トヨタ純正部品 注3	2202 + 2068 注9, 10					TO-01
			下段								
H23. 12 ┆ H26. 12	NHP10	ラジオレス	上段	◎4	トヨタ純正部品 注3	2202 + 2068 注9, 10	注11, 12	注11, 12	注11, 12, 13	TO-01	
			下段								
		ナビレディ パッケージ 装備タイプ	上段	◎5, 6, 7, 8	トヨタ純正部品 注3	2202 + 2068 + トヨタ純正部品 注9, 10					TO-01
			下段								

注記

- メーカーオプションのナビ、オーディオ装備車は未調査です。
- 標準装備では全タイプ、ラジオレス仕様です。
- クラスター開口が100×200mmと大きいので、ディーラー等で下記に記載した純正部品を購入して取付けてください。
・エスカッション(純正品番:R側:86221-52060、L側:86221-52050)が必要です。
なお、取付ける際、エスカッションの加工が必要です。ブラケットと当たる部分をカットしてください。
- アドバンストディスプレイパッケージ装備車のタッチトレーサー機能付ステアリングオーディオスイッチの使用可否は未調査です。
- ステアリングオーディオスイッチ装備車の場合、ステアリングオーディオスイッチの使用が可能です。
ただし、アドバンストディスプレイパッケージ装備車のタッチトレーサー機能付ステアリングオーディオスイッチの使用可否は未調査です。
- ステアリングオーディオスイッチの接続は「◆ステアリングリモコン信号の接続」をご参照ください。
- ステアリングオーディオスイッチを使用する場合は車両ハーネスの線径が細いため、ディーラー等で下記に記載した純正部品を購入して取付けてください。
・ステアリングスイッチ変換ハーネス(純正品番:08695-00F30)が必要です。
- 車両に装着されているバックカメラの接続は可能です。
バックカメラ接続コネクタはオーディオ開口部奥の4Pコネクタです。本体側のバックアイカメラ入力端子(4P)に直接接続してください。
- エーモン工業株式会社製 オーディオハーネス 製品コード 2202が使用可能です。
- エーモン工業株式会社製 アンテナ変換コード 製品コード 2068が使用可能です。
- 記載しているスライドベースおよびディスプレイ位置は目安のため、ハザードスイッチ等の操作および運転操作に支障が無く、車両側と干渉しない範囲で必要に応じ調整してください。
なお、ディスプレイの上下位置によってはディスプレイを倒した際に、ディスプレイの下側が車両側と干渉しますので、傷付きまたは破損の無きよう、お取り扱いにご注意ください。
また、ディスプレイの左右角度調整度合いによってはディスプレイが車両側と干渉しますので、傷付きまたは破損の無きよう、お取り扱いにご注意ください。
- 車両への取付状態によっては、ディスプレイの可動範囲に制約が発生する場合があります。
- 車両への取付状態によっては、ディスプレイがエアコン吹き出し口およびエアコン表示および操作スイッチ等に被る場合があります。

◆車両側車速・パーキング・リバース信号の接続

位置:純正デッキ取付位置奥

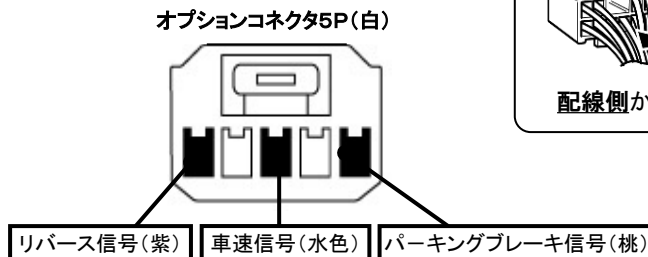
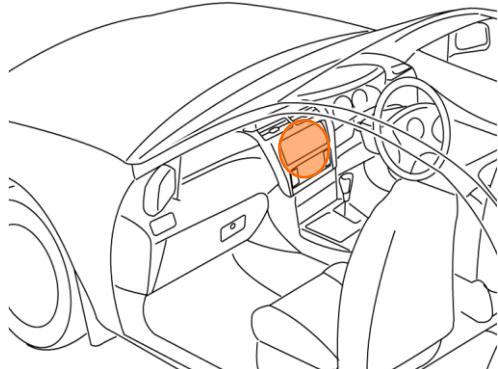

・車両の(緑色)は変更される場合がありますので参考情報としてください。

アクア(H23. 12~H27. 11)

◆ステアリングリモコン信号の接続

- 年 式 : H26. 12~H27. 11
- 型 式 : NHP10
- タ イ プ : ナビレディパッケージ装備タイプ
ステアリングリモコン取り出し位置より信号を取り出して接続してください。

位置: 純正デッキ取付位置奥

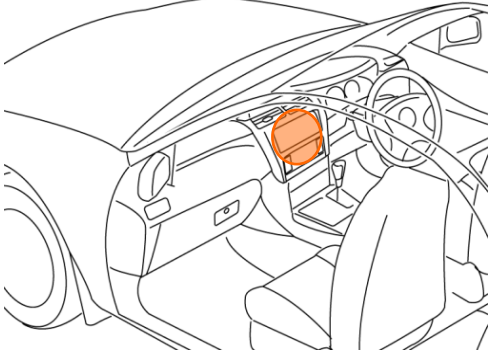

■ステアリングリモコン信号取り出し位置

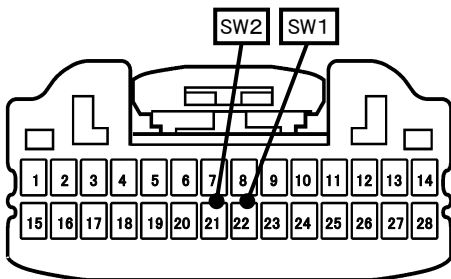

車両ハーネス28Pコネクタ(白)

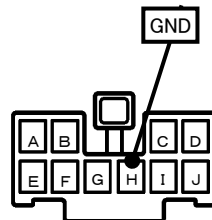

オーディオ10Pコネクタ(白)

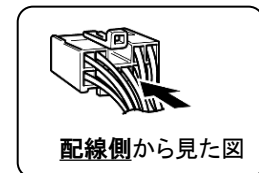

■接続情報

車両信号情報		
信号	端子番号	線色
SW1	22	青
SW2	21	桃

ナビ側
接続コード線色
白/青
茶
黒

車両信号情報		
信号	端子番号	線色
GND	H	茶

・車両の線色は変更される場合がありますので参考情報としてください。

アクア(H23. 12~H27. 11)

◆ステアリングリモコン信号の接続

- 年 式 : H23. 12~H26. 12
 - 型 式 : NHP10
 - タ イ プ : ラジオレス
- ステアリングリモコン取り出し位置より信号を取り出して接続してください。
位置: 純正デッキ取付位置奥

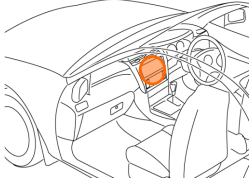

■ステアリングリモコン信号取り出し位置

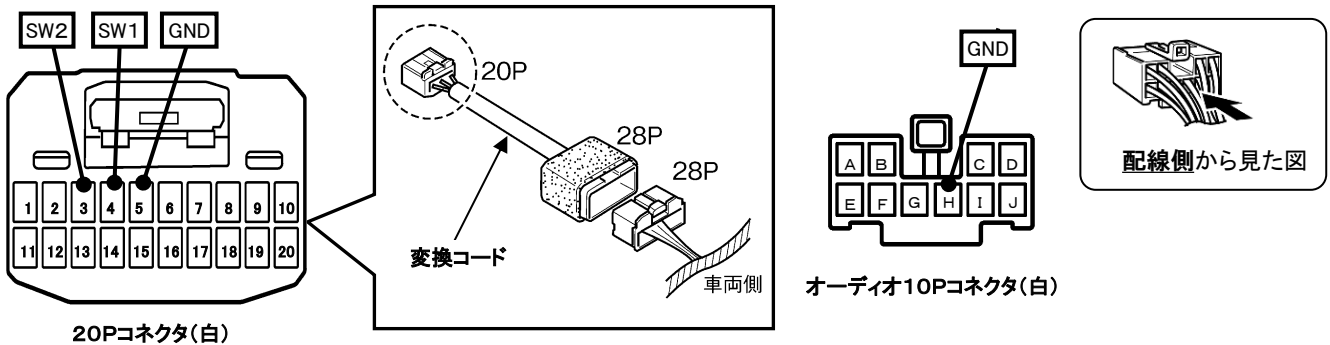

■接続情報

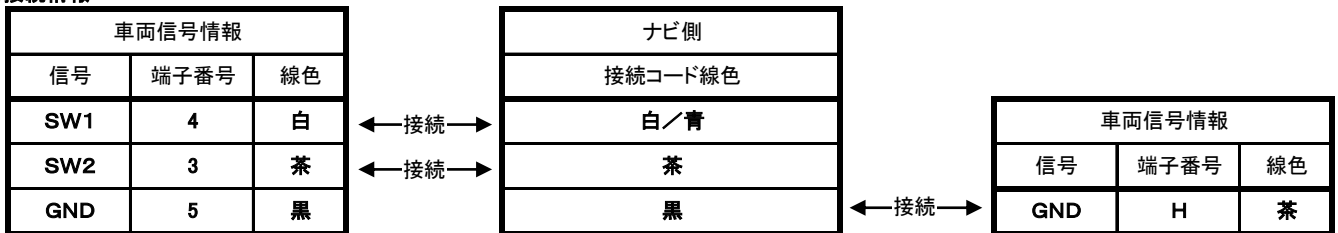

- ・車両ハーネス(28Pコネクタ)の線径が細く、ショートコネクタの使用ができないため、ディーラー等で下記に記載した純正部品を購入して取付けてください。ステアリングスイッチ変換ハーネス(純正品番:08695-00F30)を使用して、変換コード側のコードに信号線を接続してください。
- ・GNDはオーディオ10Pコネクタ(H)と接続してください。
- ・車両の線色は変更される場合がありますので参考情報としてください。

参考情報(28Pコネクタの信号位置について)

注意 車両ハーネスの線径が細く、接触不良のおそれがあるため、同梱のショートコネクタは使用できません。下記の情報は参考までに記載しています。

